



Città di Lecco

Città di Lecco

Piazza Diaz, 1 – 23900 Lecco (LC) - Tel. 0341/ 481111- Fax. 286874 - C.F.00623530136

ORIGINALE

DELIBERAZIONE DELLA GIUNTA COMUNALE

Numero 68 del 1.09.2010

OGGETTO: APPROVAZIONE INTERVENTI DI MIGLIORAMENTO IMPIANTISTICO SUL
DEPURATORE COMUNALE DI VIA BUOZZI

L'anno duemiladieci e questo giorno primo del mese di settembre alle ore 14.30 nella Sede Comunale, si è riunita la Giunta Comunale nelle persone dei Sigg:

Virginio Brivio	SINDACO	P
Vittorio Campione	VICESINDACO	P
Francesca Bonacina	ASSESSORE	P
Ivano Donato	ASSESSORE	P
Martino Mazzoleni	ASSESSORE	P
Mario Moschetti	ASSESSORE	P
Francesca Rota	ASSESSORE	P
Michele Tavola	ASSESSORE	P
Armando Volontè	ASSESSORE	P

Presiede l'adunanza il Dott. VIRGINIO BRIVIO in qualità di SINDACO assistito dal Segretario Generale Dott. PAOLO CODARRI incaricato della redazione del presente verbale.

IL SINDACO

accertata la validità dell'adunanza per il numero legale degli intervenuti, dichiara aperta la seduta e sottopone all'approvazione della Giunta Comunale la seguente proposta di deliberazione:

LA GIUNTA COMUNALE

- Premesso che:

- con Deliberazione di Consiglio Comunale n. 11 del 16.02.2009 è stato prorogato alla società Lario Reti Holding S.p.A. di Lecco la gestione del servizio di fognatura comunale, del servizio idrico e del servizio di depurazione, per il tempo necessario a completare il processo di conferimento delle reti ed impianti alla nuova società patrimoniale idrica della Provincia di Lecco e comunque non oltre i termini di legge, nonché alla conclusione dell'affidamento, tramite procedura di legge, delle relative gestioni del servizio idrico integrato,
- specificatamente per la gestione del servizio di depurazione la convenzione stabilisce all'art.3:
 - comma 3 - che il Comune di Lecco si impegna a riconoscere al Gestore, all'atto della riconsegna degli impianti, a titolo di incremento del valore dei beni stessi, una somma pari al valore industriale, da calcolarsi alla data di riconsegna, relativamente a lavori relativi a nuovi impianti ed opere o interventi di miglioramento e rinnovo impianti realizzati dal Gestore a proprie spese,
 - comma 4 - che le suddette opere e realizzazioni siano individuate dal Gestore e comunicate al Comune di Lecco al fine della loro approvazione da parte della Giunta Comunale e del loro conseguente inserimento in appendice al verbale inventario dei beni in gestione,
- che con Deliberazione di Consiglio Comunale n. 25 del 29.04.2009 il Comune di Lecco ha deliberato di approvare nel suo complesso l'operazione di conferimento di reti, impianti ed altre dotazioni patrimoniali afferenti il servizio idrico integrato, ancora di proprietà comunale, nella società confertitaria Idrolario s.r.l.,
- l'A.A.T.O della Provincia di Lecco con Deliberazione n. 54 del 28.07.2009 ha riconosciuto la società Idrolario s.r.l. quale Società Patrimoniale d'Ambito ex art. 49 comma 2 della L.R. 26/2003 s.m.i.,
- che la società Idrolario s.r.l. è partecipata da oltre i 2/3 dei Comuni dell'A.A.T.O. della Provincia di Lecco, fra i quali il Comune di Lecco,
- il Comune di Lecco in data 27.10.2009 ha indetto una riunione tesa ad individuare possibili soluzioni impiantistiche applicabili all'impianto di depurazione comunale per migliorare la qualità delle acque scaricate nel fiume Adda e realizzabili in breve tempo, in attesa della conclusione dell'iter procedurale per la realizzazione dell'ampliamento e adeguamento del depuratore stesso,
- alla suddetta riunione hanno partecipato la società Lario Reti Holding S.p.A. in qualità di attuale Gestore del depuratore comunale, la società Idrolario S.r.l., in qualità Società Patrimoniale Idrica della Provincia di Lecco e l'A.A.T.O. della Provincia di Lecco,
- a seguito della suddetta riunione il Comune di Lecco con Deliberazione del Commissario straordinario n. 30 del 17.12.2009 ha approvato un intervento di miglioramento impiantistico sul depuratore comunale consistente nell'installazione di una nuova elettropompa di sollevamento dei fanghi di ricircolo del lotto 2 per l'importo di € 31.064,00 IVA compresa,
- la società Lario Reti Holding S.p.A. ha presentato ulteriori proposte di miglioramento impiantistico, tenuto conto che non è più possibile procrastinare alcuni interventi di manutenzione straordinaria ormai necessari ed indispensabili per il funzionamento

dell'impianto, come da note tecniche e preventivi di spesa allegati alla presente, a firma della Direzione della società Lario Reti Holding S.p.A.:

- intervento a): con nota prot. n. 57787 del 17.12.2009 una proposta riguardante l'automazione della sezione di disidratazione fanghi con la sostituzione di quella esistente risalente agli anni '80 con un nuovo sistema PLC in grado di gestire le due filtro-nastro-presse e le parti comuni dell'impianto, per un importo di € 21.280,00 oltre IVA 10% per un totale di € 23.408,00,
- intervento b): con nota prot. n. 8571 del 22.02.2010 una proposta riguardante la manutenzione straordinaria del lotto 1 con particolare riferimento alla vasca di ossidazione, al sedimentatore e all'ispessitore con il rifacimento di parti ed elementi risalenti al 2003, per un importo di € 43.800,00 oltre IVA 10% per un totale di € 48.810,00,
- intervento c): con nota prot. n. 8576 del 22.02.2010 una proposta riguardante la manutenzione straordinaria del silo di stoccaggio fanghi disidratati, per un importo di € 12.600,00 oltre IVA 10% per un totale di € 13.860,00,

- Ritenuto necessario, pertanto, approvare i suddetti ulteriori interventi di miglioramento sul depuratore comunale di via Buoizzi, che comportano una spesa di complessive € 86.078,00 IVA compresa, ai sensi dell'art.3 comma 4 della convenzione per la gestione del servizio di depurazione comunale tra il Comune di Lecco e la società Lario Reti Holding S.p.A.

- Vista la Legge n. 152/2006;

- Vista la Legge Regionale n. 26/2003 e s.m.i.;

- Visto il vigente Statuto comunale;

- Visto, l'art. 48, comma 1, del decreto legislativo 267/2000;

- Visto il parere tecnico, espresso ai sensi dell'art. 49 del D.Lgs. 267/2000;

DELIBERA

- 1) di approvare, ai sensi dell'art.3 comma 4 della convenzione per la gestione del servizio di depurazione comunale tra il Comune di Lecco e la società Lario Reti Holding S.p.A, i seguenti interventi di miglioramento proposti dal Gestore sul depuratore comunale di via Buoizzi, come da note tecniche e preventivi di spesa allegati alla presente, a firma della Direzione della società Lario Reti Holding S.p.A. che comportano una spesa complessiva di € 86.078,00 IVA compresa, riguardanti:
 - a. l'automazione della sezione di disidratazione fanghi con la sostituzione di quella esistente risalente agli anni '80 con un nuovo sistema PLC in grado di gestire le due filtro-nastro-presse e le parti comuni dell'impianto, per un importo di € 21.280,00 oltre IVA 10% per un totale di € 23.408,00.
 - b. la manutenzione straordinaria del lotto 1 con particolare riferimento alla vasca di ossidazione, al sedimentatore e all'ispessitore con il rifacimento di parti ed elementi risalenti al 2003, per un importo di € 43.800,00 oltre IVA 10% per un totale di € 48.810,00.
 - c. la manutenzione straordinaria del silo di stoccaggio fanghi disidratati, per un importo di € 12.600,00 oltre IVA 10% per un totale di € 13.860,00.
- 2) di dare atto che il Comune di Lecco si impegna a riconoscere al Gestore, all'atto della riconsegna degli impianti, a titolo di incremento del valore dei beni stessi, una somma pari al valore industriale, da calcolarsi alla data di riconsegna, relativamente al suddetto ulteriore intervento di miglioramento impiantistico realizzato dal Gestore a proprie spese.

Stante l'urgenza, con separata votazione,

DELIBERA

l'immediata eseguibilità della presente deliberazione, ai sensi dell'art. 134, comma 4, del decreto legislativo n. 267/2000.

PARERE TECNICO DI CUI ALL' ART. 49 D.Lgs. 267/2000

Si esprime **PARERE FAVOREVOLE** in ordine alla regolarità tecnica della proposta di deliberazione avente ad oggetto: "APPROVAZIONE INTERVENTI DI MIGLIORAMENTO IMPIANTISTICO SUL DEPURATORE COMUNALE DI VIA BUOZZI", ID n. 4901904 del 26.08.2010.....

Lecco,

IL DIRETTORE DI SETTORE

Dott. Arch. Marco Cassin



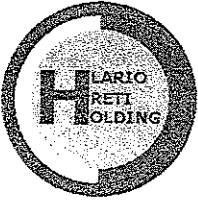

Lario reti holding S.p.A.

Direzione e Uffici: Via Fiandra, n°13 - 23900 Lecco - Tel. 0341-359.111 - Fax 0341-469.870 - Pronto intervento Tel. 800-550.444
Capitale Sociale € 50.000.000 int.vers. - Codice Fiscale - Partita I.V.A. e Registro Imprese C.C.I.A.A. di Lecco n°03119540130
Sito web: www.larioreti.it - E-mail: info@larioreti.it

Lecco, giovedì 10 dicembre 2009
Prot. N°11367
LTI/lti
dg, dei, ei-rop, ei-rgc

COMUNE DI LECCO
Allegato alla deliberazione G.C. n. 68 del 11/9/2010
IL SINDACO  IL SEGRETARIO GENERALE  

Spettabile
Comune di Lecco
Servizio Ambiente ed Agenda 21
Piazza Diaz, 1
23900 LECCO
alla c.a. Arch Esmeralda Geraci

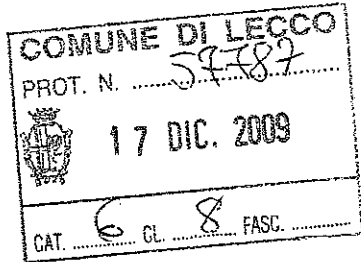

Oggetto: Depuratore comunale - Automazione sezione di disidratazione fanghi.

Con la presente si informa che le schede elettroniche, presenti all'interno dei quadri di automazione del reparto di disidratazione fanghi del depuratore comunale, non sono più in commercio da diversi anni e che la ditta costruttrice ha ultimato le scorte. Considerando che in questo ultimo mese abbiamo ultimato le scorte giacenti a magazzino, si informa che ulteriori rotture comprometteranno la funzionalità del reparto e rallenteranno notevolmente la produzione di fango, da avviare allo smaltimento, con il rischio di compromettere il processo biologico depurativo e la conseguente qualità delle acque scaricate a lago.

Si trasmette pertanto il preventivo di spesa per la sostituzione del sistema di automazione esistente (che risale agli anno '80) con l'installazione di un sistema a PLC in grado di gestire le due filtro-nastro-presse e le parti comuni dell'impianto.

Si rimane in attesa dell'autorizzazione alla prosecuzione dell'acquisto e a disposizione per ulteriori chiarimenti.

Distinti saluti

La Direzione Lrh S.p.A.

Geom. Dante Dozio

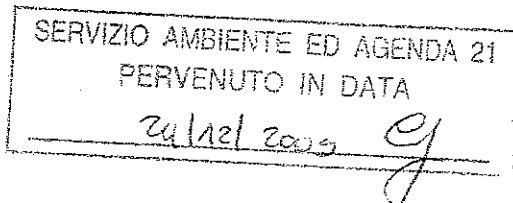

Se entro 60 gg il 11/01/2010
l'intervento da eseguire insieme alle
attenzione del mio PAVIGHI
Aspettare le ulteriori notizie. Gf

SEDI OPERATIVE:

- LECCO: Via Fiandra, n°13 - 23900 Lecco - Tel. 0341-359.111 - Fax 0341-469.870
- MERATE: Via Cerni, n°51 - 23807 Merate (Lc) - Tel. 039-999.591 - Fax 039-999.5946
- PEREGO: Via Statale, n°43 - 23888 Perego (Lc) - Tel. 039-57.204 - Fax 039-531.1044
- VALMADRERA: Via Rio Torto, n°35 - 23868 Valmadrera (Lc) - Tel. 0341-204.311 - Fax 0341-204.333

PREVENTIVO DI SPESA

Voce	P.U.	Quantità	Totale
Dismissione, fornitura e installazione nuovo PLC compreso avviamento e collaudo	17.290,00	1	17.290,00
Assistenza e coordinamento	3.990,00	1	3.990,00
		Totale	21.280,00
		IVA (10%)	2.128,00
		Totale	23.408,00



Lario reti holding S.p.A.

Direzione e Uffici: Via Fiandra, n°13 - 23900 Lecco - Tel. 0341-359.111 - Fax 0341-469.870 - Pronto intervento Tel. 800-550.444
Capitale Sociale € 50.000.000 int.vers. - Codice Fiscale - Partita I.V.A. e Registro Imprese C.C.I.A.A. di Lecco n°03119540130
Sito web: www.larioreti.it - E-mail: info@larioreti.it

ELENCO STRUMENTAZIONE PLC DISIDRATAZIONE FANGHI

1. FORNITURA DI TRE PLC SAIA COMPOSTI DA:

1. PLC FNP1 composta da:

- N.1 CPU PCD3.M3330
- N.2 Schede 16DI PCD3.E165
- N.2 Schede 16DI PCD3.A460
- N.1 Scheda seriale PCDE.F121
- N.1 Scheda di espansione PCD3.C100
- N.1 Connettore PCD3.K010

2. PLC FNP2 composta da:

- N.1 CPU PCD3.M3330
- N.2 Schede 16DI PCD3.E165
- N.2 Schede 16DI PCD3.A460
- N.1 Scheda seriale PCDE.F121
- N.1 Scheda di espansione PCD3.C100
- N.1 Connettore PCD3.K010

3. PLC PARTI COMUNI composte da:

- N.1 CPU PCD3.M3330
- N.4 Schede 16DI PCD3.E165
- N.2 Schede 16DI PCD3.A460
- N.1 Scheda seriale PCDE.F121
- N.1 Scheda di espansione PCD3.C100
- N.1 Connettore PCD3.K010

4. PANNELLO OPERATORE:

- N.1 Pannello operatore di visualizzazione e programmazione locale touch-screen 5,7" LCD cod. PDC7.D457VTCF

5. SOFTWARE LOCALE SU PLC

- Attività di sviluppo software locale sui tre PLC SAIA sopra descritti presso il depuratore di Lecco, compreso avviamento in campo

6. INSTALLAZIONE:

- Attività di installazione in campo, compreso cablaggio del quadro elettrico esistente ed interfacciamento a morsettiere di campo esistenti relativamente al tre PLC SAIA sopra descritti.

SEDI OPERATIVE:

LECCO: Via Fiandra, n°13 - 23900 Lecco - Tel. 0341-359.111 - Fax 0341- 469.870
MERATE: Via Cerri, n°51 - 23807 Merate (Lc) - Tel. 039-999.591 - Fax 039-999.5946
PEREGO: Via Statale, n°43 - 23888 Perego (Lc) - Tel. 039-57.204 - Fax 039-531.1044
VALMADRERA: Via Rio Torto, n°35 - 23868 Valmadrera (Lc) - Tel. 0341-204.311 - Fax 0341-204.333



Lario reti holding S.p.A.

Direzione e Uffici: Via Fiandra, n°13 - 23900 Lecco - Tel. 0341-359.111 - Fax 0341-469.870 - Pronto intervento Tel. 800-550.444
Capitale Sociale € 50.000.000 int. vers. - Codice Fiscale - Partita I.V.A. e Registro Imprese C.C.I.A.A. di Lecco n°03119540130
Sito web: www.larioreti.it - E-mail: info@larioreti.it

Lecco, giovedì 11 febbraio 2010
Prot. N°1328
LTI/lti
dei, ei-rop, ei-rge

COMUNE DI LECCO
AP. B. to alla deliberazione G.C. n. 68 del 11/9/2010
SINDACO
IL SEGRETARIO GENERALE

COMUNE DI LECCO
ARRIVO DEL
16 FEB. 2010
ASSEGN. AMB

COMUNE DI LECCO
PROT. N. 8571
22 FEB. 2010
CAT. 6 CL. 8 FASC.

Spettabile
Comune di Lecco
Servizio Ambiente ed Agenda 21
Piazza Diaz, 1
23900 LECCO
alla c.a. Arch Esmeralda Geraci

Oggetto: Depuratore comunale - Manutenzione straordinaria Lotto 1.

Con la presente si informa che è necessaria la realizzazione della manutenzione straordinaria del Lotto 1 con particolare riferimento alla vasca di ossidazione, al sedimentatore e all'ispessitore. L'ultimo intervento di manutenzione straordinaria risale al 2003. Il nostro programma di interventi richiede una frequenza quinquennale e le opere previste nel 2008 sono state, in accordo col Comune di Lecco, sospese in attesa degli esiti della gara per l'ampliamento dell'impianto di depurazione. Considerando che la procedura di project financing è ancora in attesa di giudizio, a seguito del ricorso al TAR, non è più possibile procrastinare tali manutenzioni.

L'intervento comprende:

- Installazione by-pass lotto1 con trattamento di grigliatura, dissabbiatura e disinfezione prima dello scarico a fiume;
- Parti murarie del sedimentatore:
 - Svuotamento e pulizia del sedimentatore con asportazione dei fanghi presenti;
 - Rimozione/ricostruzione delle eventuali parti murarie deteriorate;
- Corona circolare sedimentatore:
 - Smontaggio della corona dentata, sabbiatura e verniciatura delle parti ancora intatte, sostituzione e verniciatura delle parti corrose;
 - Idrosabbiatura della corona circolare;
 - Rimozione/ricostruzione delle eventuali parti murarie deteriorate;
 - Verniciatura della corona circolare;
 - Montaggio e livellamento della corona dentata.
- Parti metalliche immerse del sedimentatore:
 - Verifica conservazione parti metalliche nel bagnasciuga;
 - Sostituzione ruote, lama di fondo, puntoni e saette deteriorate;
 - Ricostruzione della tramoggia;
- Parti metalliche emerse del sedimentatore:
 - Sabbiatura e verniciatura del carroponete;

SERVIZIO AMBIENTE ED AGENDA 21
PERVENUTO IN DATA
25/02/2010

SEDI OPERATIVE:

LECCO: Via Fiandra, n°13 - 23900 Lecco - Tel. 0341-359.111 - Fax 0341-469.870
MERATE: Via Cerri, n°51 - 23807 Merate (Lc) - Tel. 039-999.591 - Fax 039-999.5946
PEREGO: Via Statale, n°43 - 23888 Peregò (Lc) - Tel. 039-57.204 - Fax 039-531.1044
VALMADRERA: Via Rio Torto, n°35 - 23868 Valmadrera (Lc) - Tel. 0341-204.311 - Fax 0341-204.333

-
- Sostituzione ruote;
 - Sostituzione ugelli e tubazioni ammalorate scioglimento surnatante;
 - Vasca ossidazione:
 - Svuotamento vasca;
 - Rimozione fanghi depositati con successivo smaltimento;
 - Rimozione/ricostruzione delle eventuali parti murarie deteriorate;
 - Labirinto di clorazione:
 - Svuotamento vasca;
 - Idrosabbatura canale uscita;
 - Verniciatura canale uscita;
 - Riattivazione linea di depurazione e rimozione by-pass;
 - Ispessitore:
 - Svuotamento vasca;
 - Rimozione/ricostruzione delle eventuali parti murarie deteriorate;
 - Sabbatura e verniciatura delle parti metalliche immerse;
 - Manutenzione elettromeccanica degli organi in movimento.

Si rimane in attesa dell'autorizzazione alla prosecuzione dell'esecuzione dei lavori e a disposizione per ulteriori chiarimenti.

Distinti saluti

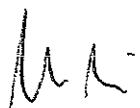

La Direzione Lrh S.p.A.
Ing. Claudio Citroni

PREVENTIVO DI SPESA

Voce	P.U.	Quantità	Totale
Opere di sabbiatura e verniciatura	14.400,00	1	14.400,00
Opere di carpenteria	8.400,00	1	8.400,00
Revisione parti meccaniche	4.800,00	1	4.800,00
Assistenza spurghi	3.600,00	1	3.600,00
Assistenza muraria	3.000,00	1	3.000,00
Mano d'opera interna	7.200,00	1	7.200,00
Assistenza e coordinamento	2.400,00	1	2.400,00
		Totale	43.800,00
		IVA (10%)	4.380,00
		Totale	48.180,00

COMUNE DI LEGON
ARRIVO DEL
16 FEB. 2010
ASSECON.

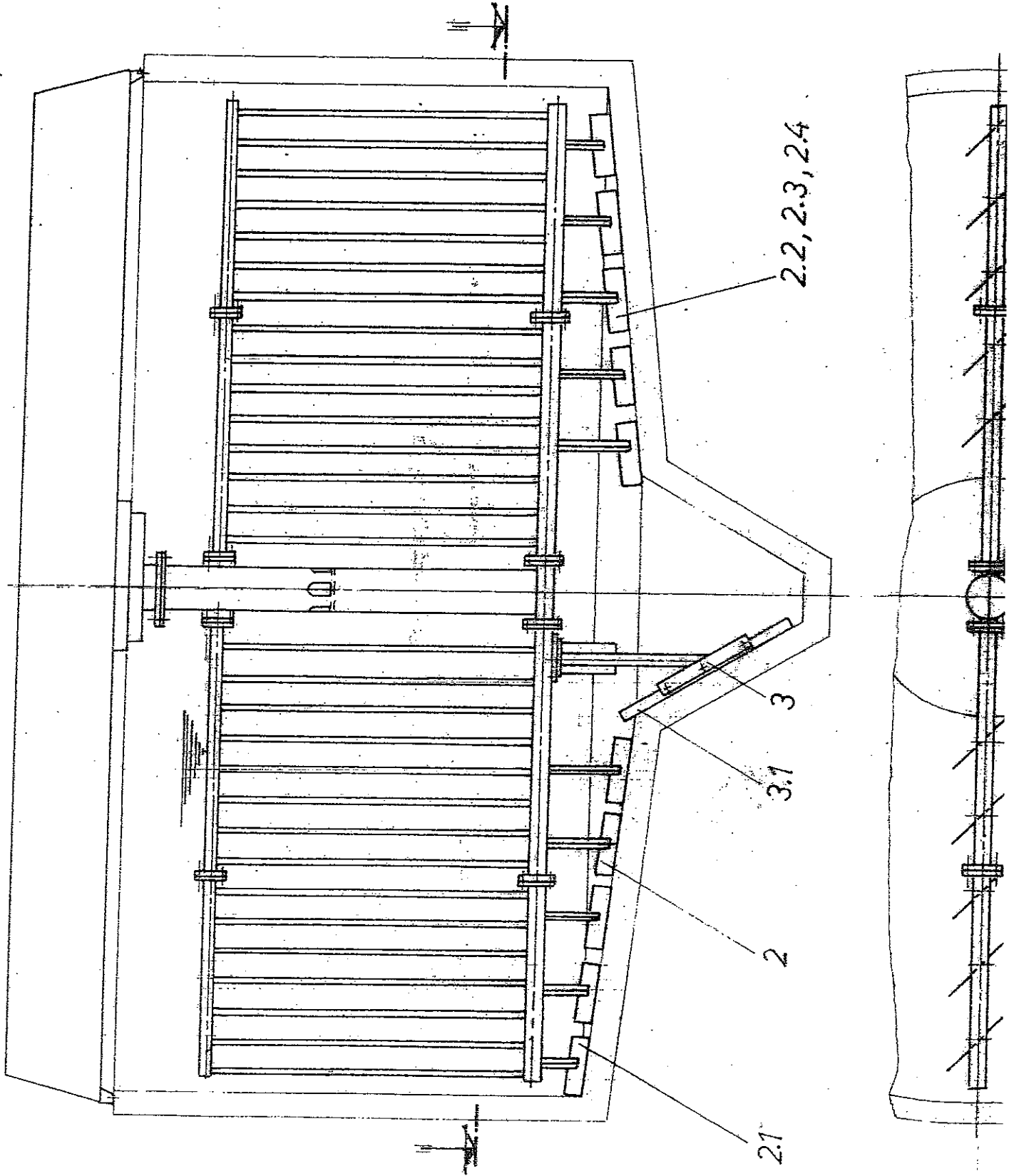
PROSPETTO ISPESCIATORE (Rappresentazione schematica)



LARE Z
eit Z

M

Rinne außen mit CANALETTA ESTERNA CON
Schw.Schl. Räumungsdiskpositivo RACCOLTA GALLEGGIANTI

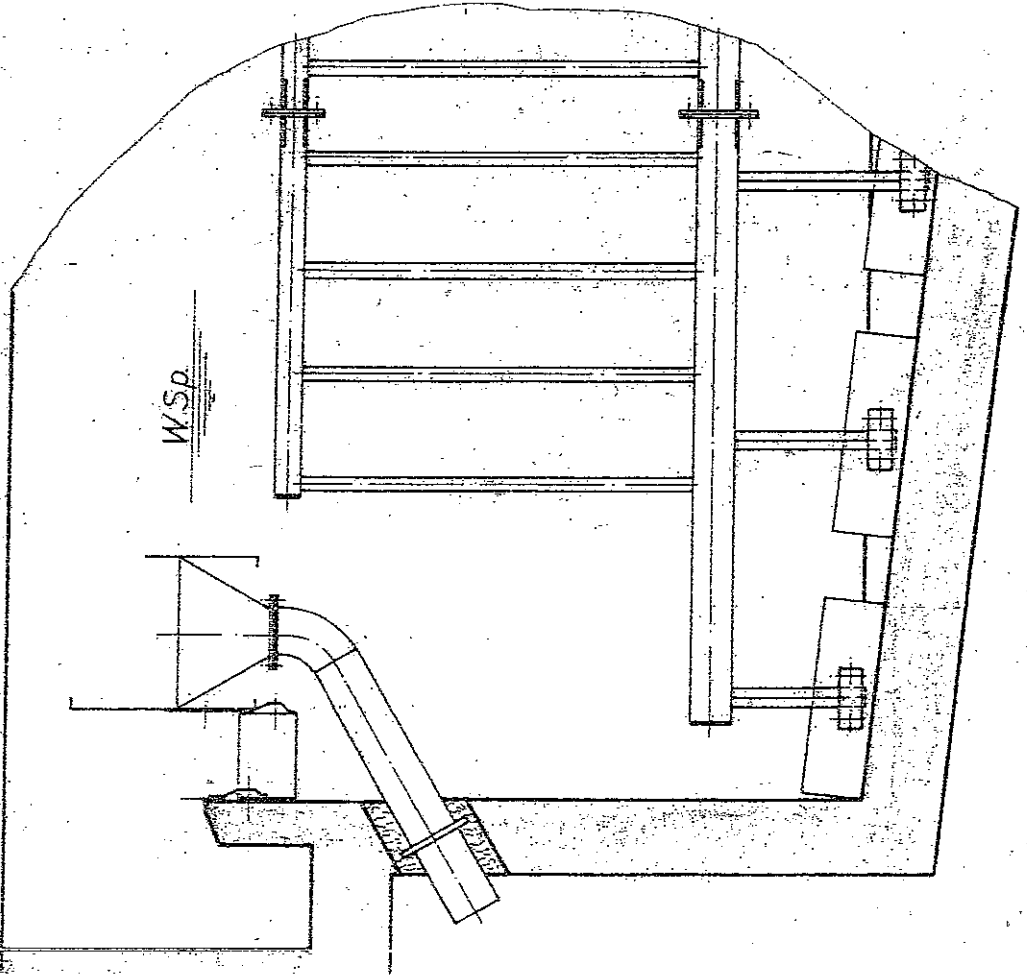

N

mit Trübwasserabzug
CON SCARICO ACQUA TORBIDA

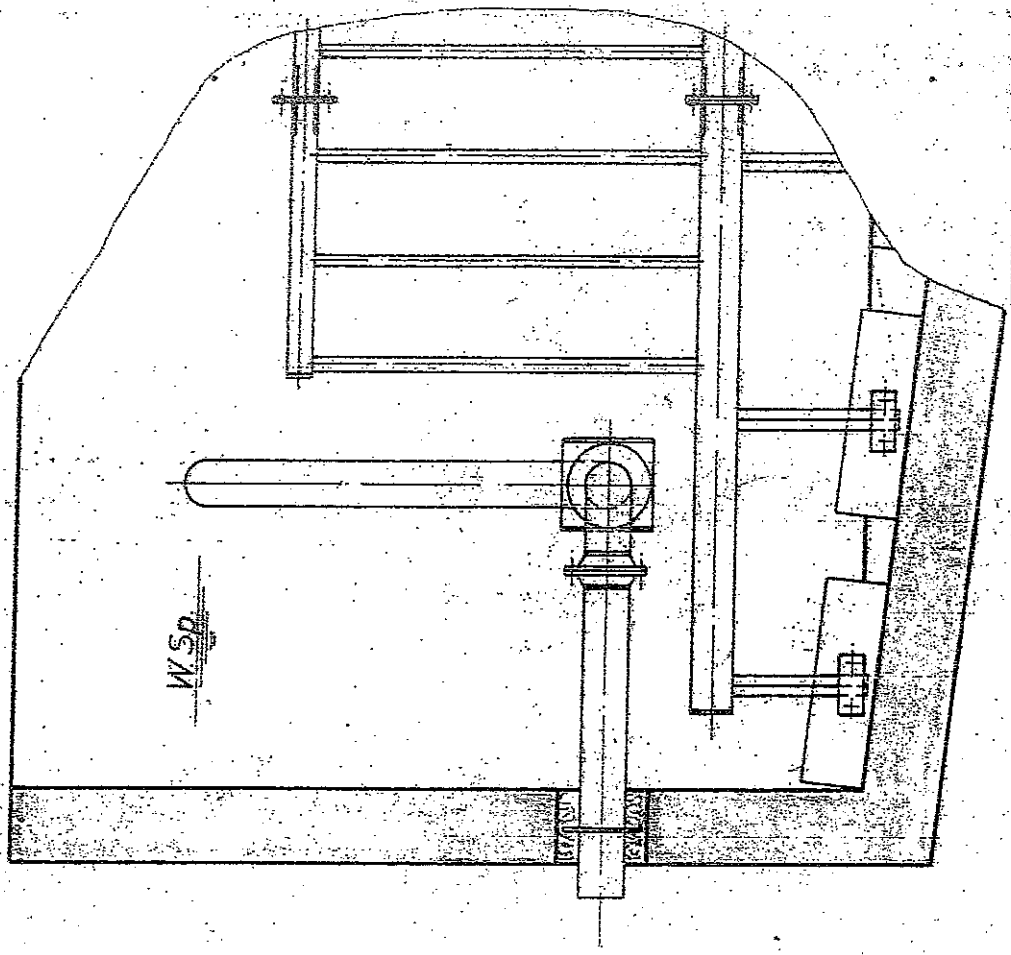

G
ohne Rinne
SENZA CANALETTA

H
Rinne außen
CANALETTA ESTERNA

K
Rinne innen
CANALETTA INTERNA

L
Rinne innen mit
Schw. Schl. Räumung
CANALETTA INTERNA CON
DISPOSITIVO RACC. GALLEGGIANT

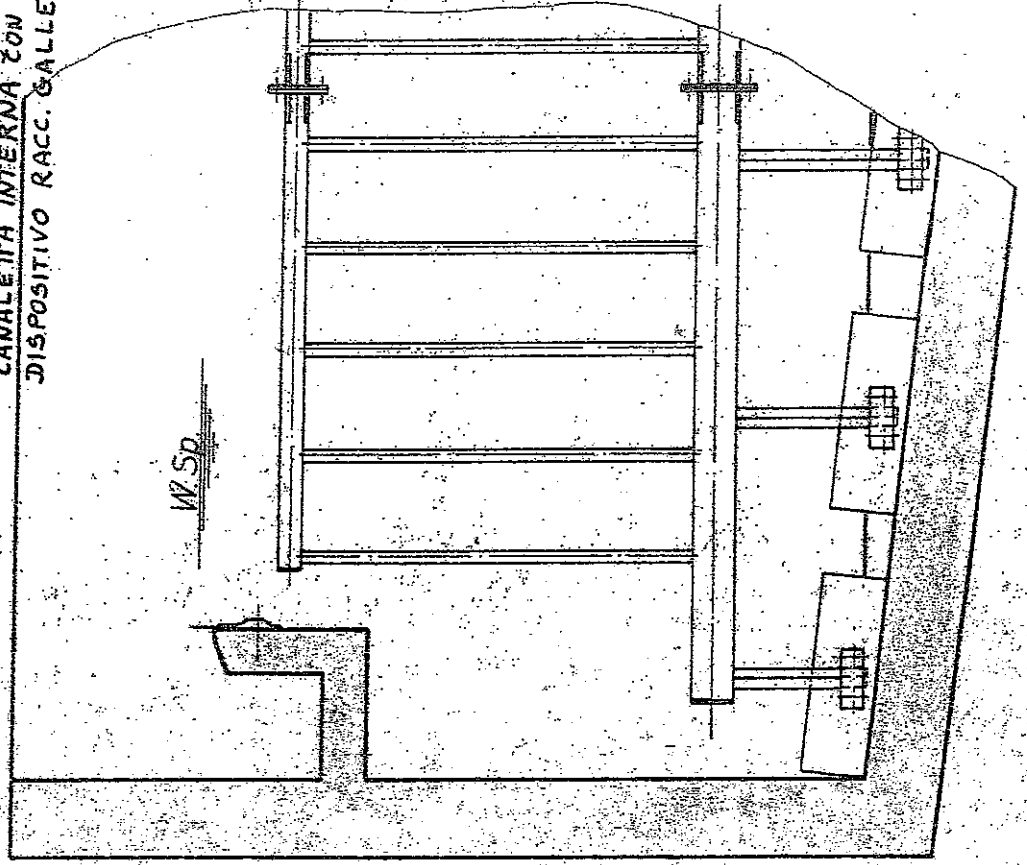
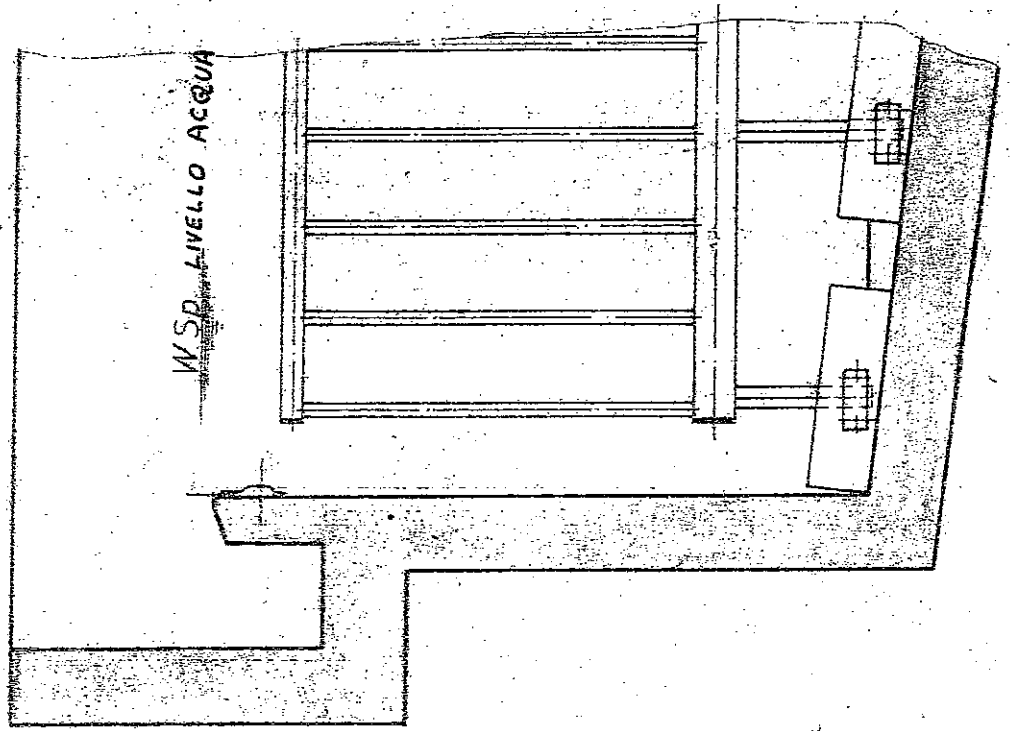

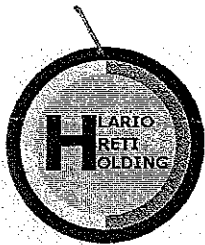



Lario reti holding S.p.A.

Direzione e Uffici: Via Fiandra, n°13 - 23900 Lecco - Tel. 0341-359.111 - Fax 0341-469.870 - Pronto intervento Tel. 800-550.444
Capitale Sociale € 50.000.000 int.vers. - Codice Fiscale - Partita I.V.A. e Registro Imprese C.C.I.A.A. di Lecco n°03119540130
Sito web: www.larioreti.it - E-mail: info@larioreti.it

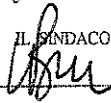
Lecco, giovedì 11 febbraio 2010
Prot. N°1304
LTI/ti
dei, ei-rop, ei-rgc

COMUNE DI LECCO
Allegato alla deliberazione G.C. n. 68 del 11/9/2010
IL SINDACO  IL SEGRETARIO GENERALE 

COMUNE DI LECCO
ARRIVO DEL
16 FEB. 2010
ASSEGN. AMB

COMUNE DI LECCO
PROT. N. 8516
22 FEB. 2010
CAT. 6 CL. 8 FASC.

Spettabile
Comune di Lecco
Servizio Ambiente ed Agenda 21
Piazza Diaz, 1
23900 LECCO
alla c.a. Arch Esmeralda Geraci

Oggetto: Depuratore comunale - Stoccaggio fanghi disidratati.

Con la presente si informa che, a seguito di ispezione interna, si è riscontrato un avanzato stato di deterioramento del silo di stoccaggio del fango disidratato. Pertanto si trasmette il preventivo di spesa per la manutenzione straordinaria del silo che comprende:

- Smontaggio componenti meccanici (coclee di estrazione) presenti all'interno del silo;
- Sabbatura e verniciatura interna del silo;
- Revisione/sostituzione componenti meccanici interni.

Si rimane in attesa dell'autorizzazione alla prosecuzione dell'acquisto e a disposizione per ulteriori chiarimenti.

Distinti saluti

La Direzione Lrh S.p.A.
Ing. Caludio Citroni

SERVIZIO AMBIENTE ED AGENDA 21
PERVENUTO IN DATA
25/02/2010 

 SEDI OPERATIVE:

LECCO: Via Fiandra, n°13 - 23900 Lecco - Tel. 0341-359.111 - Fax 0341-469.870
MERATE: Via Cerri, n°51 - 23807 Merate (Lc) - Tel. 039-999.591 - Fax 039-999.5946
PEREGO: Via Statale, n°43 - 23888 Peregò (Lc) - Tel. 039-57.204 - Fax 039-531.1044
VALMADRERA: Via Rio Torto, n°35 - 23868 Valmadrera (Lc) - Tel. 0341-204.311 - Fax 0341-204.333

COMUNE DI ...
16 FEB. 2010
ASSEGNA.

PREVENTIVO DI SPESA

Voce	P.U.	Quantità	Totale
Nolo, montaggio e smontaggio ponteggio di protezione	3.000,00	1	3.000,00
Sabbiatura e verniciatura interna	3.600,00	1	3.600,00
Revisione parti meccaniche	4.800,00	1	4.800,00
Assistenza e coordinamento	1.200,00	1	1.200,00
		Totale	12.600,00
		IVA (10%)	1.260,00
		Totale	13.860,00



WAM

DEI F.LLI MARCHESINI - S.N.C.
cavezzo (modena)

SILO COMPLETO DI ACCESSORI

INFORM.
TECN.

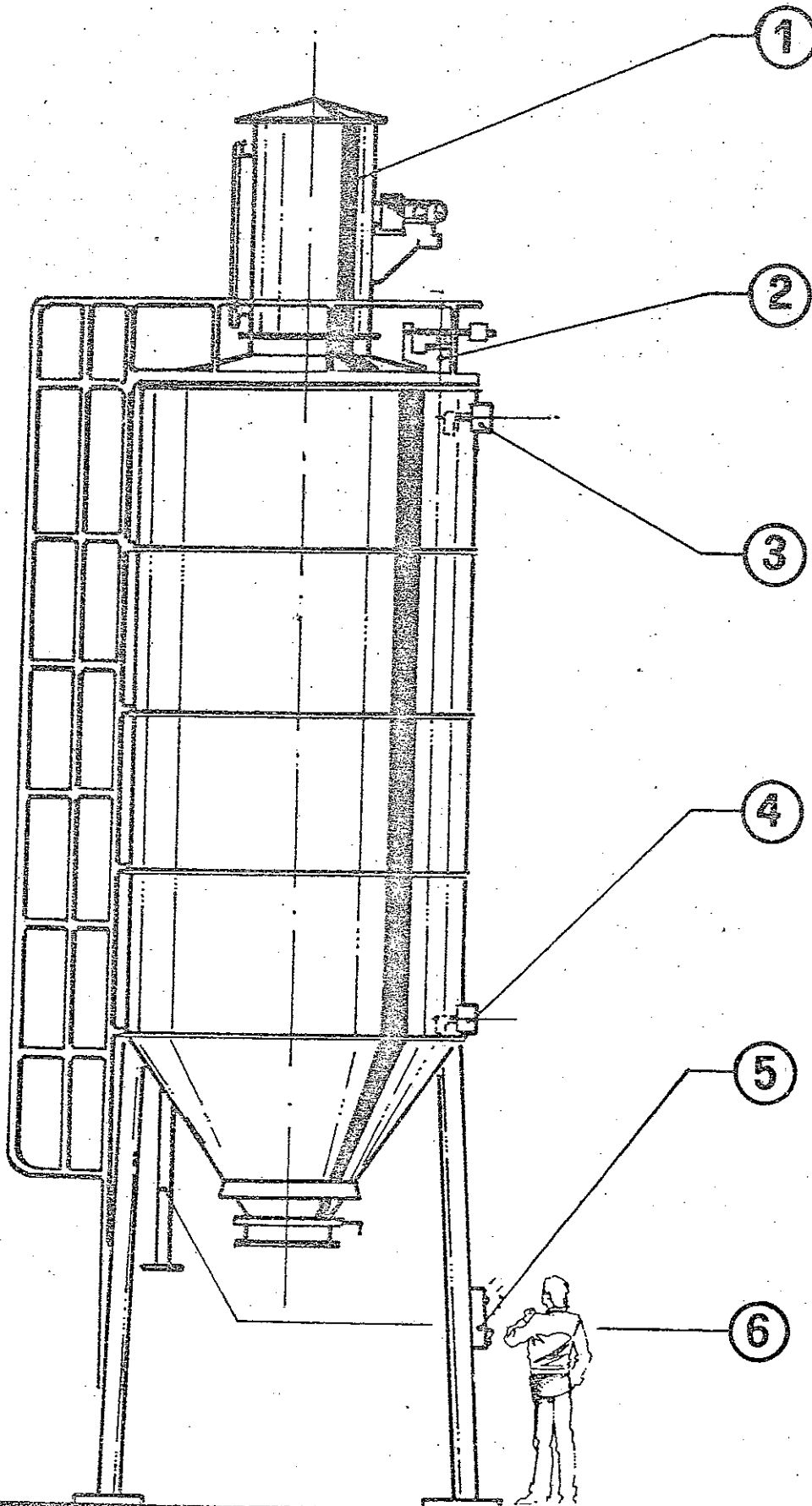

1 FILTRO STATICO O DINAMICO
2 VALVOLA DI SICUREZZA
3 INDICATORE DI MASSIMA

4 INDICATORE DI MINIMA
5 QUADRO ELETTRICO
6 TUBO DI CARICO

Il presente verbale viene letto, approvato e sottoscritto.

IL SINDACO
VIRGINIO BRIVIO

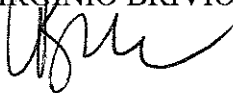

IL SEGRETARIO GENERALE
PAOLO CODARRI

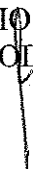

REFERTO DI PUBBLICAZIONE

Il sottoscritto Segretario Comunale, certifica che la presente deliberazione:

- è stata pubblicata all'Albo Pretorio del Comune il 8 SET. 2010 vi rimarrà per 15 giorni consecutivi fino al 23 SET. 2010, ai sensi dell'art. 124, 1° comma, D.Lgs.n. 267/2000.
- è stata comunicata ai Capigruppo, Consiliari in data 8 SET. 2010.

Li, 8 SET. 2010



IL SEGRETARIO GENERALE



CERTIFICATO DI ESECUTIVITA'

La presente deliberazione E' DIVENUTA ESECUTIVA in data _____

Li,

IL SEGRETARIO GENERALE

